

# SƠ ĐỒ THU GOM, THOÁT NƯỚC MƯA KHU HKDD- CẢNG HÀNG KHÔNG ĐỒNG HỚI

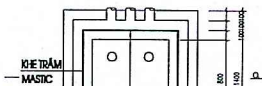

MẶT BẰNG HỘ GA

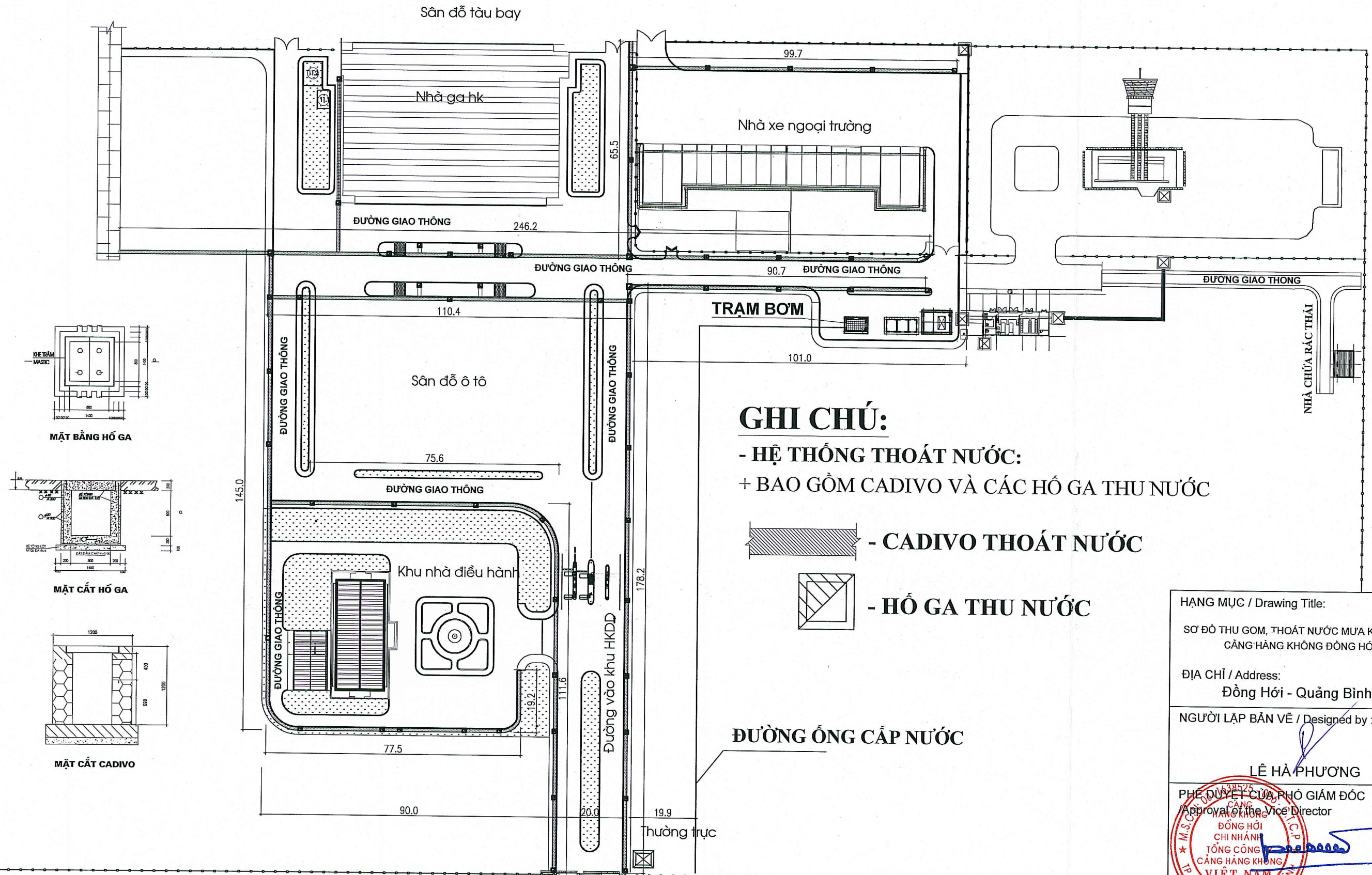
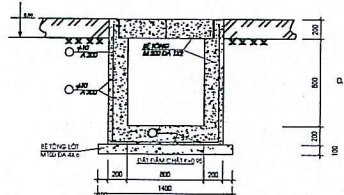

MẶT CẮT HỘ GA

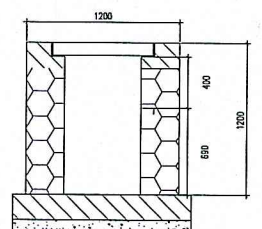

MẶT CẮT CADIVO

## GHI CHÚ:

- HỆ THỐNG THOÁT NƯỚC:
- + BAO GỒM CADIVO VÀ CÁC HỘ GA THU NƯỚC

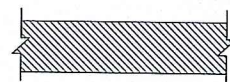

- CADIVO THOÁT NƯỚC

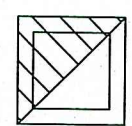

- HỘ GA THU NƯỚC

ĐƯỜNG ống CẤP NƯỚC

HẠNG MỤC / Drawing Title:		
SƠ ĐỒ THU GOM, THOÁT NƯỚC MƯA KHU HKDD CẢNG HÀNG KHÔNG ĐỒNG HỚI		
ĐỊA CHỈ / Address:		
Đồng Hới - Quảng Bình		
NGƯỜI LẬP BẢN VẼ / Designed by :		
LÊ HÀ PHƯƠNG		
PHE DUYỆT CỦA PHÓ GIÁM ĐỐC Approval of the Vice Director		
ĐINH HẢI ĐỨC		
MÃ SỐ JOB No.	KH HẠNG MỤC ITEM No.	KHBV DWG No.

# SƠ ĐỒ THU GOM, THOÁT NƯỚC THẢI CẢNG HÀNG KHÔNG ĐỒNG HỚI

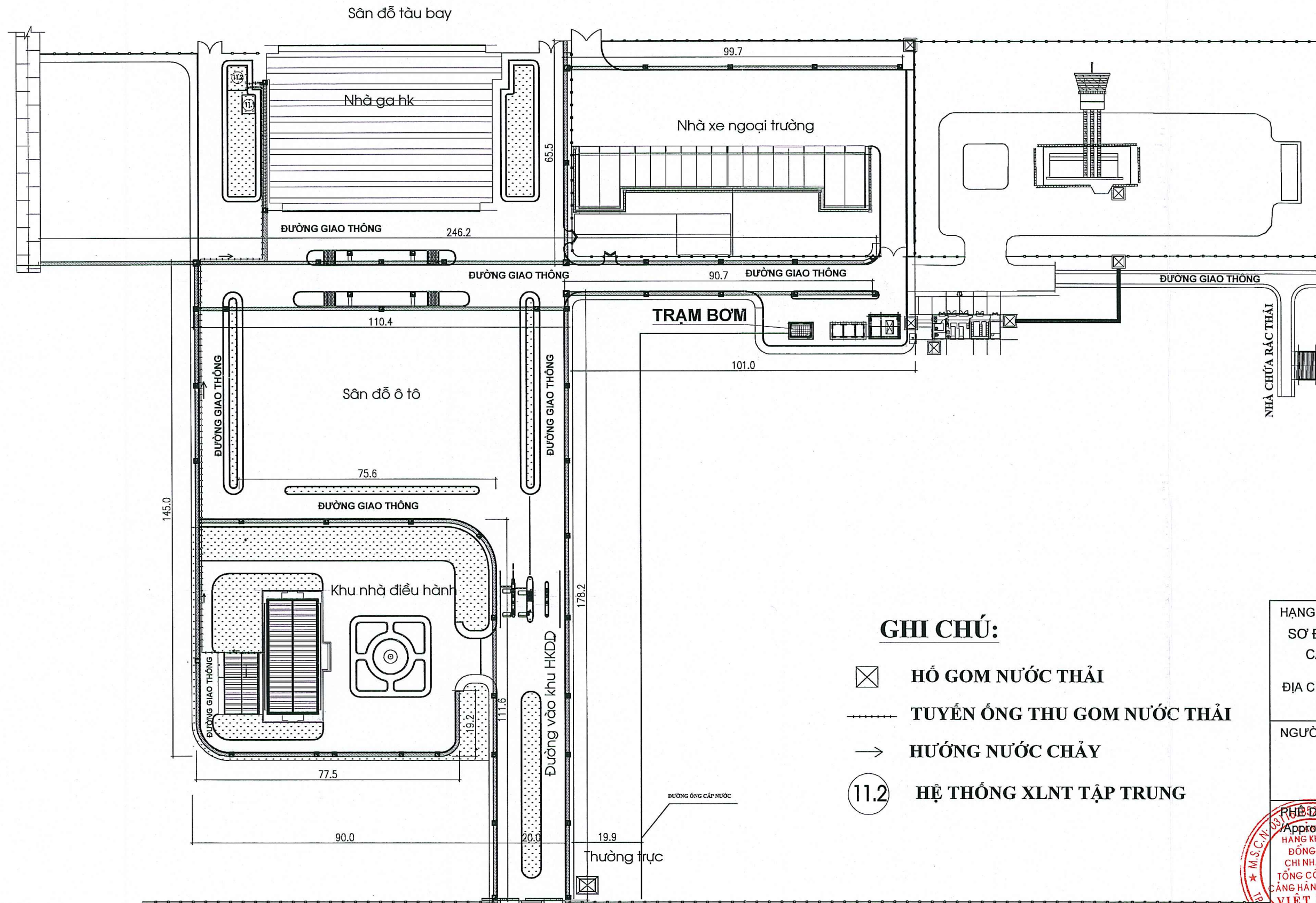

## GHI CHÚ:

- ☒ HỐ GOM NƯỚC THẢI
- TUYẾN ỐNG THU GOM NƯỚC THẢI
- HƯỚNG NƯỚC CHẢY
- 11.2 HỆ THỐNG XLNT TẬP TRUNG

HẠNG MỤC / Drawing Title:  
SƠ ĐỒ THU GOM, THOÁT NƯỚC THẢI  
CẢNG HÀNG KHÔNG ĐỒNG HỚI

ĐỊA CHỈ / Address:  
Đồng Hới - Quảng Bình

NGƯỜI LẬP BẢN VẼ / Designed by:  
  
LÊ HÀ PHƯƠNG

PHÊ DUYỆT CỦA PHÓ GIÁM ĐỐC  
Approval of the Vice Director  
HANG KHONG  
DONG HOI  
CHI NHANH  
TONG CONG TY  
CANG HANG KHONG  
VIET NAM  
CTCP ĐINH HẢI ĐỨC

MÃ SỐ JOB No.	KH HẠNG MỤC ITEM No.	KHBV DWG No.

# MẶT BẰNG TỔNG THỂ CẢNG HÀNG KHÔNG ĐỒNG HỚI

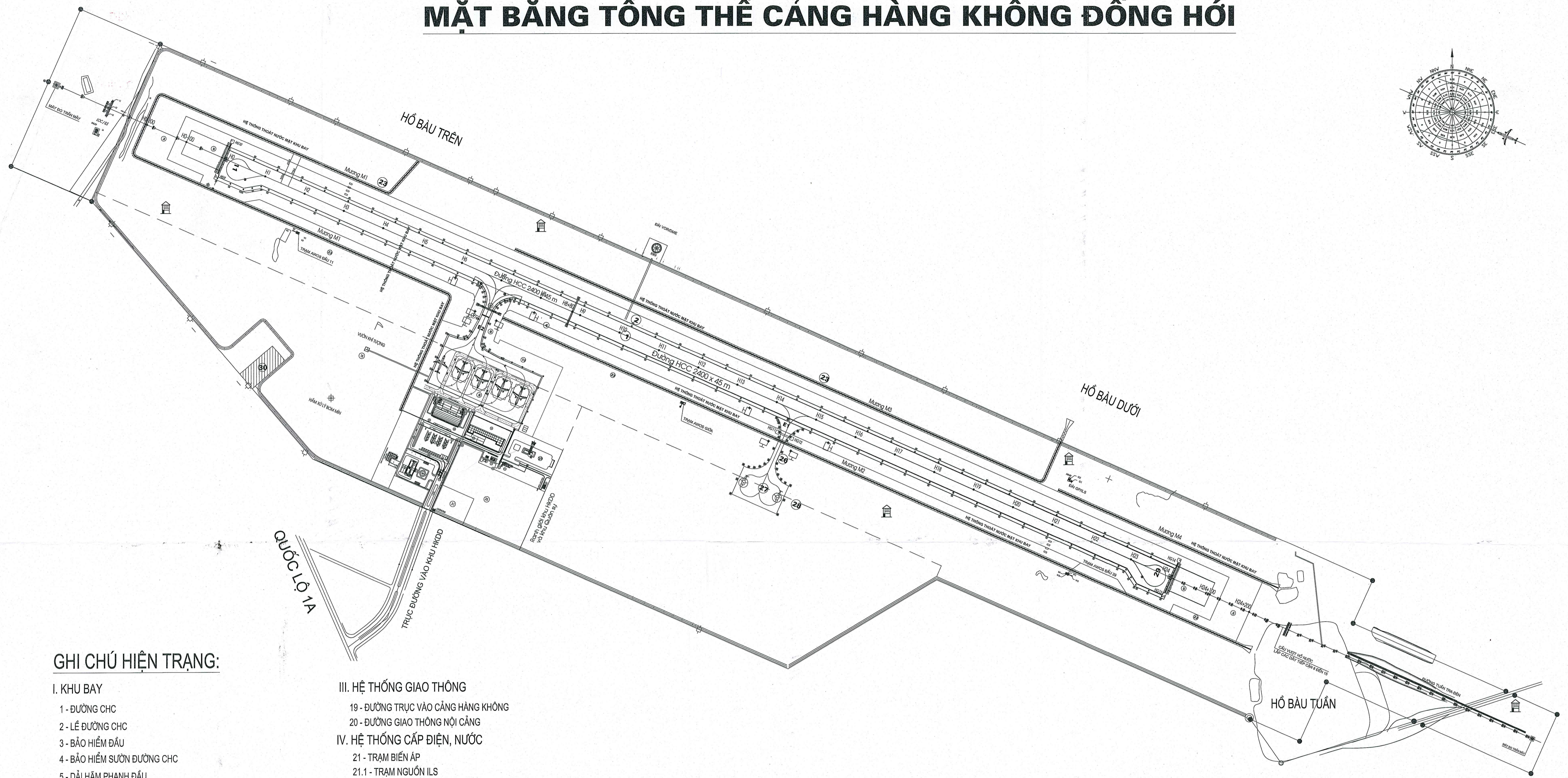
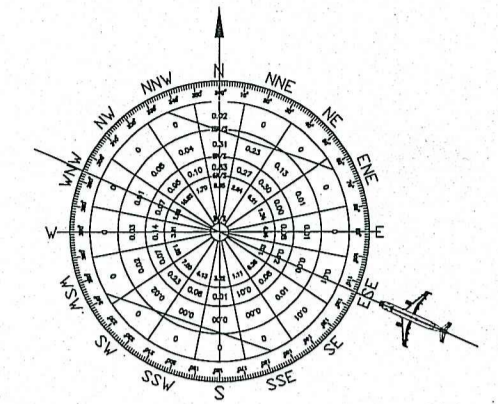

## GHI CHÚ HIỆN TRẠNG:

### I. KHU BAY

- 1 - ĐƯỜNG CHC
- 2 - LỀ ĐƯỜNG CHC
- 3 - BẢO HIỂM ĐẦU
- 4 - BẢO HIỂM SƯỜN ĐƯỜNG CHC
- 5 - DẢI Hãm PHANH ĐẦU
- 6 - ĐƯỜNG LẤN NỐI
- 7 - LỀ VẬT LIỆU ĐƯỜNG LẤN
- 8 - BẢO HIỂM SƯỜN ĐƯỜNG LẤN, SÂN ĐỒ MÁY BAY
- 9 - SÂN ĐỒ MÁY BAY
- 10 - LỀ VẬT LIỆU SÂN ĐỒ MÁY BAY

### II. KHU HÀNG KHÔNG DẪN DỤNG

- 11 - NHÀ GA HÀNH KHÁCH
- 12 - SÂN ĐỒ Ô TÔ
- 12.1 - TRẠM THU PHÍ XE Ô TÔ
- 13 - NHÀ ĐIỀU HÀNH
- 14 - TRẠM XE KỸ THUẬT NGOẠI TRƯỜNG
- 15 - NHÀ ĐỂ XE MÁY HÀNH KHÁCH
- 16 - NHÀ CHỨA RÁC
- 17 - KHO TẬP KẾT HÀNG HÓA
- 18 - KHU KHÍ TƯỢNG

### III. HỆ THỐNG GIAO THÔNG

- 19 - ĐƯỜNG TRỰC VÀO CẢNG HÀNG KHÔNG
- 20 - ĐƯỜNG GIAO THÔNG NỘI CẢNG

### IV. HỆ THỐNG CẤP ĐIỆN, NƯỚC

- 21 - TRẠM BIẾN ÁP
- 21.1 - TRẠM NGUỒN ILS
- 21.2 - BÓN CHỨA NHIÊN LIỆU
- 22 - TRẠM BƠM NƯỚC

### V. CÁC CÔNG TRÌNH THOÁT NƯỚC

- 23 - MƯƠNG HỒ THOÁT NƯỚC
- 24 - KANIVO THOÁT NƯỚC
- 25 - ĐẤT DỰ TRỮ PHÁT TRIỂN

### VI. SÂN ĐỒ QUẢN SỰ

- 26 - ĐƯỜNG LẤN
- 27 - SÂN ĐỒ TÀU BAY
- 28 - LỀ SÂN ĐỒ

### VII. KHU VỰC ĐÀI KIỂM SOÁT KHÔNG LƯU

- 29 - ĐÀI KIỂM SOÁT KHÔNG LƯU

### VIII. KHU XĂNG ĐẦU HÀNG KHÔNG

- 30 - TRẠM CẤP PHÁT NHIÊN LIỆU XĂNG ĐẦU HK

### IX. KHU CẢNG VỤ HÀNG KHÔNG

- 31 - CẢNG VỤ HÀNG KHÔNG MIỀN BẮC TẠI ĐỒNG HỚI

### X. HỆ THỐNG ĐÈN HIỆU VÀ THIẾT BỊ HẠ CẢNH ILS

## CHÚ THÍCH:

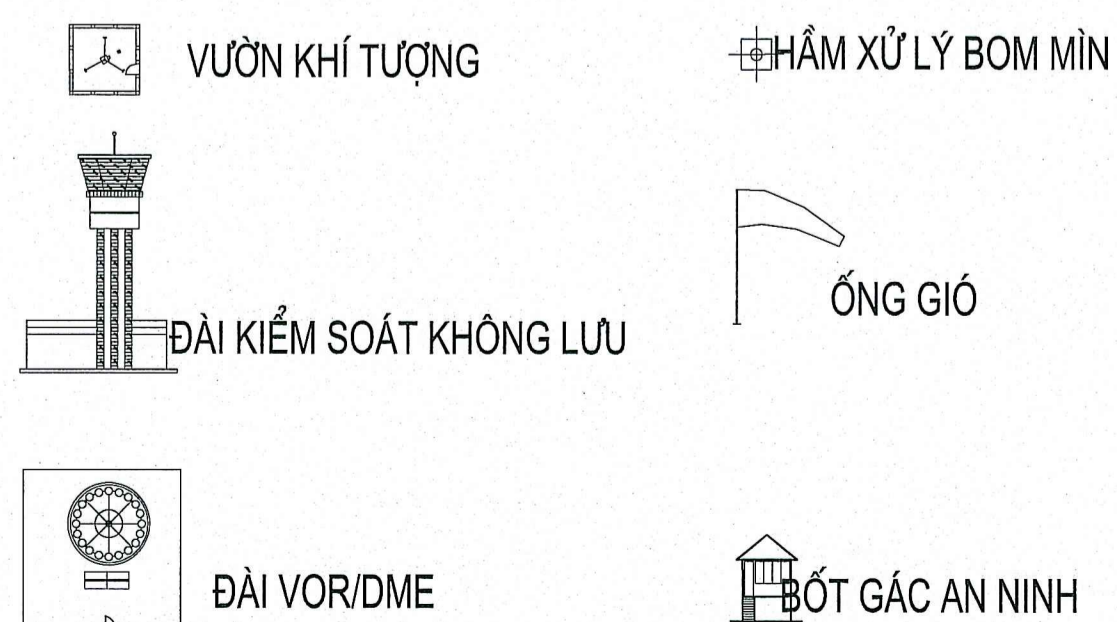

HẠNG MỤC / Drawing Title:  
MẶT BẰNG TỔNG THỂ  
CẢNG HÀNG KHÔNG ĐỒNG HỚI

ĐỊA CHỈ / Address:  
Đồng Hới - Quảng Bình

NGƯỜI LẬP BẢN VẼ / Designed by:

LÊ HÀ PHƯƠNG

PHÊ DUYỆT CỦA PHÓ GIÁM ĐỐC  
/Approved by the Vice Director

ĐINH HẢI ĐỨC

MÃ SỐ JOB No.	KH HẠNG MỤC ITEM No.	KHBV DWG No.
------------------	-------------------------	-----------------

# SƠ ĐỒ THU GOM, THOÁT NƯỚC MƯA KHU BAY - CẢNG HÀNG KHÔNG ĐỒNG HỚI

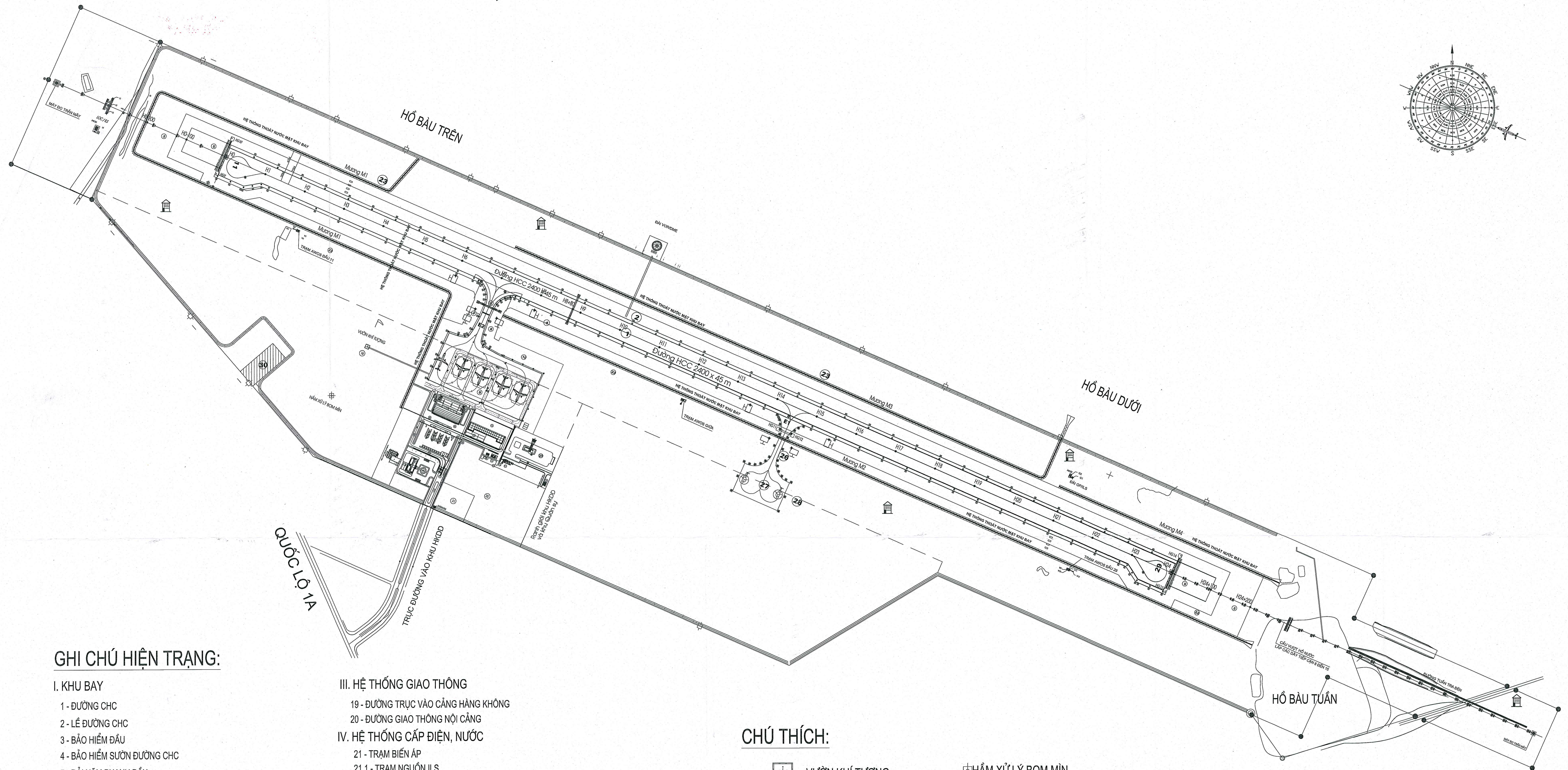
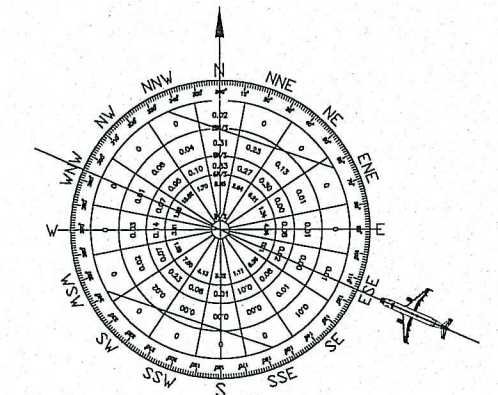

## GHI CHÚ HIỆN TRẠNG:

### I. KHU BAY

- 1 - ĐƯỜNG CHC
- 2 - LỀ ĐƯỜNG CHC
- 3 - BẢO HIỂM ĐẦU
- 4 - BẢO HIỂM SƯỜN ĐƯỜNG CHC
- 5 - DẢI Hãm PHANH ĐẦU
- 6 - ĐƯỜNG LẤN NỐI
- 7 - LỀ VẬT LIỆU ĐƯỜNG LẤN
- 8 - BẢO HIỂM SƯỜN ĐƯỜNG LẤN, SÂN ĐỒ MÁY BAY
- 9 - SÂN ĐỒ MÁY BAY
- 10 - LỀ VẬT LIỆU SÂN ĐỒ MÁY BAY

### II. KHU HÀNG KHÔNG DÂN DỤNG

- 11 - NHÀ GA HÀNH KHÁCH
- 12 - SÂN ĐỒ Ô TÔ
- 12.1 - TRẠM THU PHÍ XE Ô TÔ
- 13 - NHÀ ĐIỀU HÀNH
- 14 - TRẠM XE KỸ THUẬT NGOẠI TRƯỜNG
- 15 - NHÀ ĐỂ XE MÁY HÀNH KHÁCH
- 16 - NHÀ CHỨA RÁC
- 17 - KHO TẬP KẾT HÀNG HÓA
- 18 - KHU KHÍ TƯỢNG

### III. HỆ THỐNG GIAO THÔNG

- 19 - ĐƯỜNG TRỰC VÀO CẢNG HÀNG KHÔNG
- 20 - ĐƯỜNG GIAO THÔNG NỘI CẢNG

### IV. HỆ THỐNG CẤP ĐIỆN, NƯỚC

- 21 - TRẠM BIẾN ÁP
- 21.1 - TRẠM NGUỒN ILS
- 21.2 - BỐN CHỨA NHIÊN LIỆU
- 22 - TRẠM BƠM NƯỚC

### V. CÁC CÔNG TRÌNH THOÁT NƯỚC

- 23 - MƯƠNG HỒ THOÁT NƯỚC
- 24 - KANIVO THOÁT NƯỚC
- 25 - ĐẤT DỰ TRỮ PHÁT TRIỂN

### VI. SÂN ĐỒ QUẢN SỬ

- 26 - ĐƯỜNG LẤN
- 27 - SÂN ĐỒ TÀU BAY
- 28 - LỀ SÂN ĐỒ

### VII. KHU VỰC ĐÀI KIỂM SOÁT KHÔNG LƯU

- 29 - ĐÀI KIỂM SOÁT KHÔNG LƯU

### VIII. KHU XĂNG DẦU HÀNG KHÔNG

- 30 - TRẠM CẤP PHÁT NHIÊN LIỆU XĂNG DẦU HK

### IX. KHU CẢNG VỤ HÀNG KHÔNG

- 31 - CẢNG VỤ HÀNG KHÔNG MIỀN BẮC TẠI ĐỒNG HỚI

### X. HỆ THỐNG ĐÈN HIỆU VÀ THIẾT BỊ HẠ CẢNH ILS

## CHÚ THÍCH:

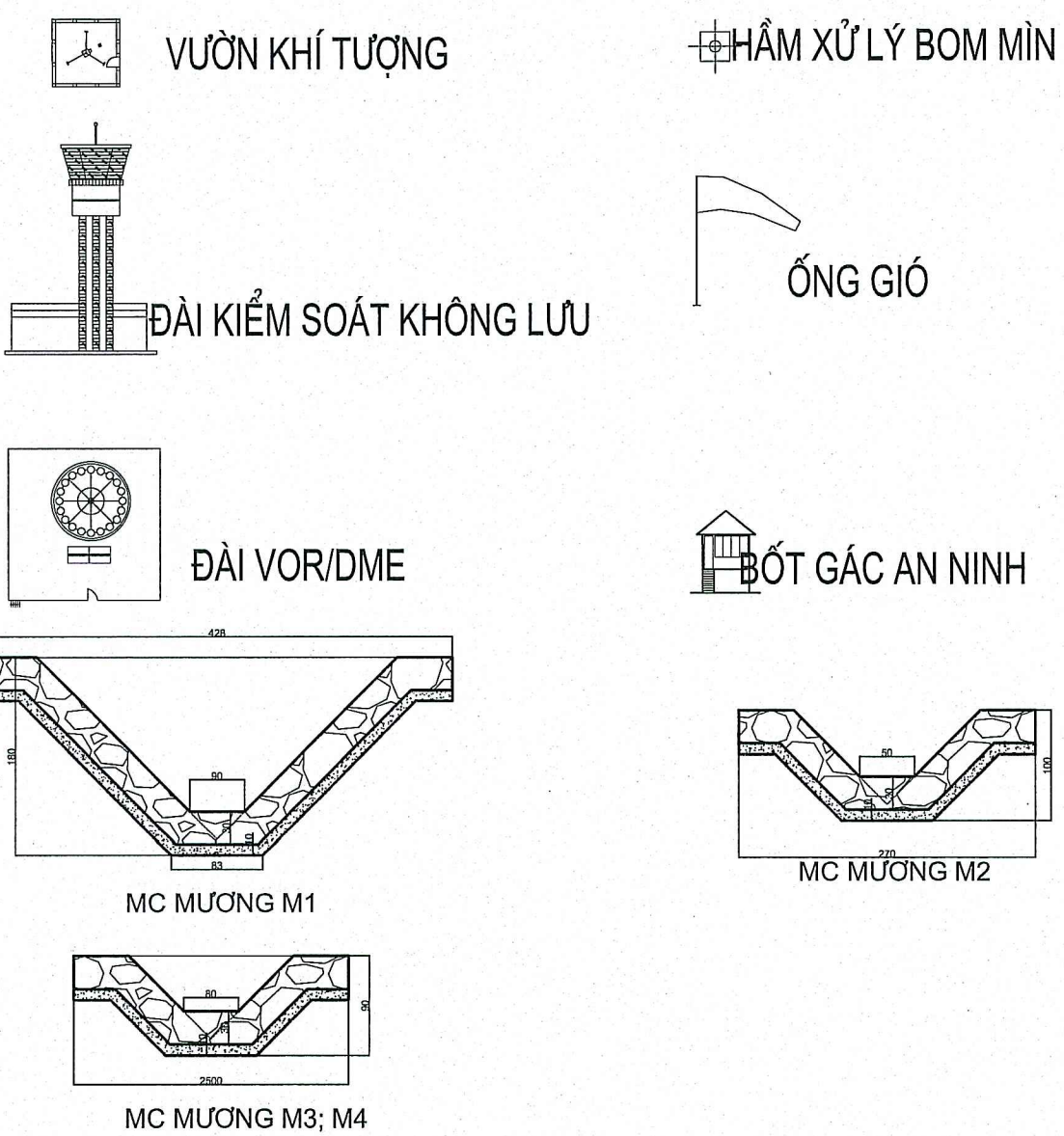

HẠNG MỤC / Drawing Title:  
SƠ ĐỒ THU GOM, THOÁT NƯỚC MƯA KHU BAY  
CẢNG HÀNG KHÔNG ĐỒNG HỚI

ĐỊA CHỈ / Address:  
Đồng Hới - Quảng Bình

NGƯỜI LẬP BẢN VẼ / Designed by:

LÊ HÀ PHƯƠNG

PHÊ DUYỆT CỦA PHÓ GIÁM ĐỐC  
/Approval of the Vice Director



ĐINH HẢI ĐỨC

MÃ SỐ JOB No.	KH HẠNG MỤC ITEM No.	KHBV DWG No.
------------------	-------------------------	-----------------

# SƠ ĐỒ DÂY CHUYỀN CÔNG NGHỆ

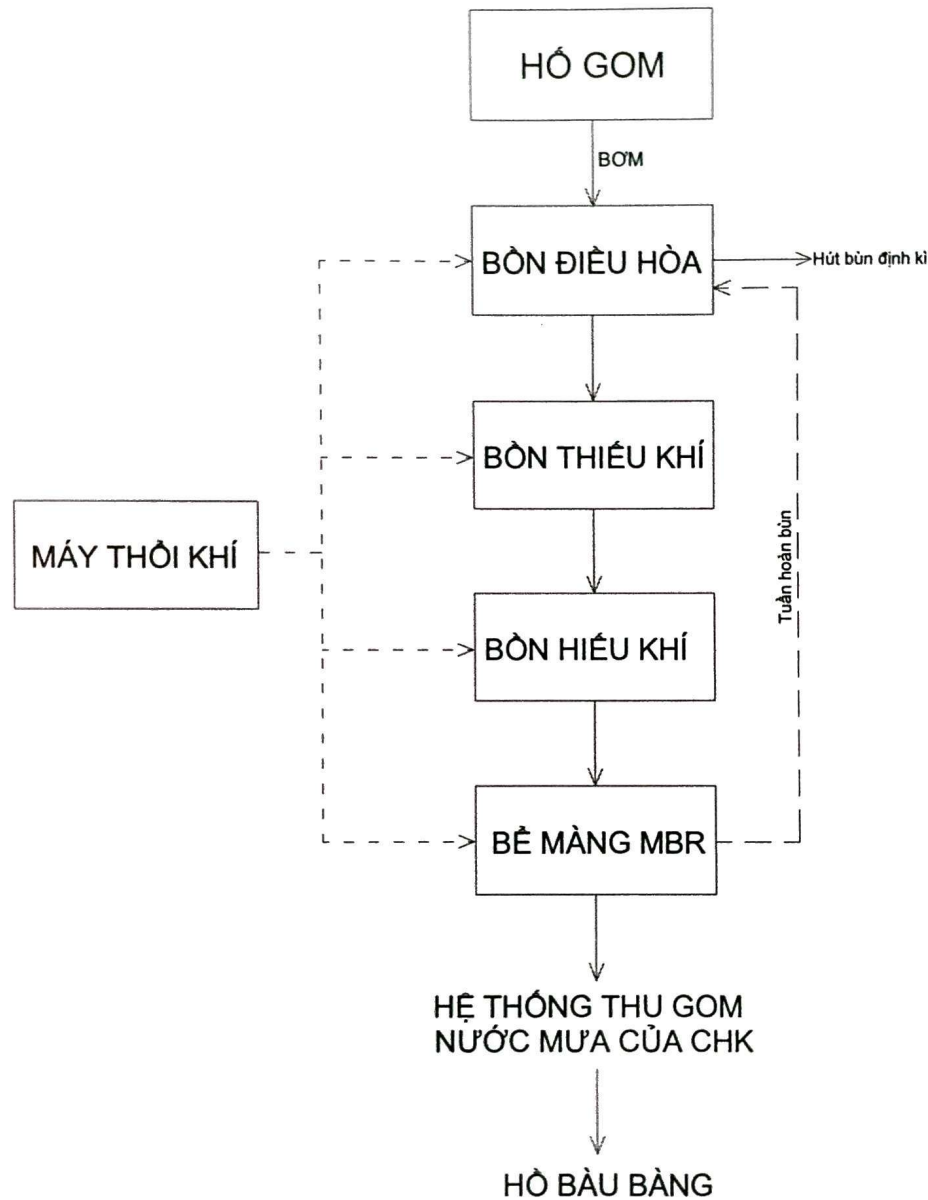

LƯU Ý: NGƯỜI CHỌN KỸ THUẬT THIẾT KẾ VÀ THI CÔNG PHẢI ĐƯỢC CHỈ ĐỊNH VÀ ĐƯỢC CHẤM DẤU ĐÓNG HỒI CỦA CƠ QUAN QUẢN LÝ KIỂM ĐỊNH VÀ THI CÔNG.	
SỐ QUẢN LÝ THIẾT KẾ: _____ SỐ QUẢN LÝ THI CÔNG: _____	SỐ QUẢN LÝ THI CÔNG: _____ SỐ QUẢN LÝ THI CÔNG: _____
SỐ QUẢN LÝ THI CÔNG: _____ SỐ QUẢN LÝ THI CÔNG: _____	SỐ QUẢN LÝ THI CÔNG: _____ SỐ QUẢN LÝ THI CÔNG: _____
SỐ QUẢN LÝ THI CÔNG: _____ SỐ QUẢN LÝ THI CÔNG: _____	SỐ QUẢN LÝ THI CÔNG: _____ SỐ QUẢN LÝ THI CÔNG: _____
CHỖ ĐÓNG HỒI:	
CẢNG HÀNG KHÔNG ĐÓNG HỒI - CHI NHÁNH TỔNG CÔNG TY HÀNG KHÔNG VIỆT NAM - CTCP	
CHỖ ĐÓNG HỒI:	
CHỖ ĐÓNG HỒI:	KS. Nguyễn Trung Thành
CHỖ ĐÓNG HỒI:	
CHỖ ĐÓNG HỒI:	KS. Ngô Phi Châu
CHỖ ĐÓNG HỒI:	CẢNG HÀNG KHÔNG ĐÓNG HỒI
CHỖ ĐÓNG HỒI:	HỆ THỐNG KỸ THUẬT NƯỚC THẢI CÔNG SUẤT 2000 M <sup>3</sup> / NGÀY ĐÊM
CHỖ ĐÓNG HỒI:	SỐ QUẢN LÝ THI CÔNG: _____ SỐ QUẢN LÝ THI CÔNG: _____
CHỖ ĐÓNG HỒI:	SƠ ĐỒ CÔNG NGHỆ
CHỖ ĐÓNG HỒI:	Ngày phát hành hồ BẢN VẼ HOÀN CÔNG: 03 / 2024
CHỖ ĐÓNG HỒI:	Số hiệu bản vẽ: Ty B/ A4



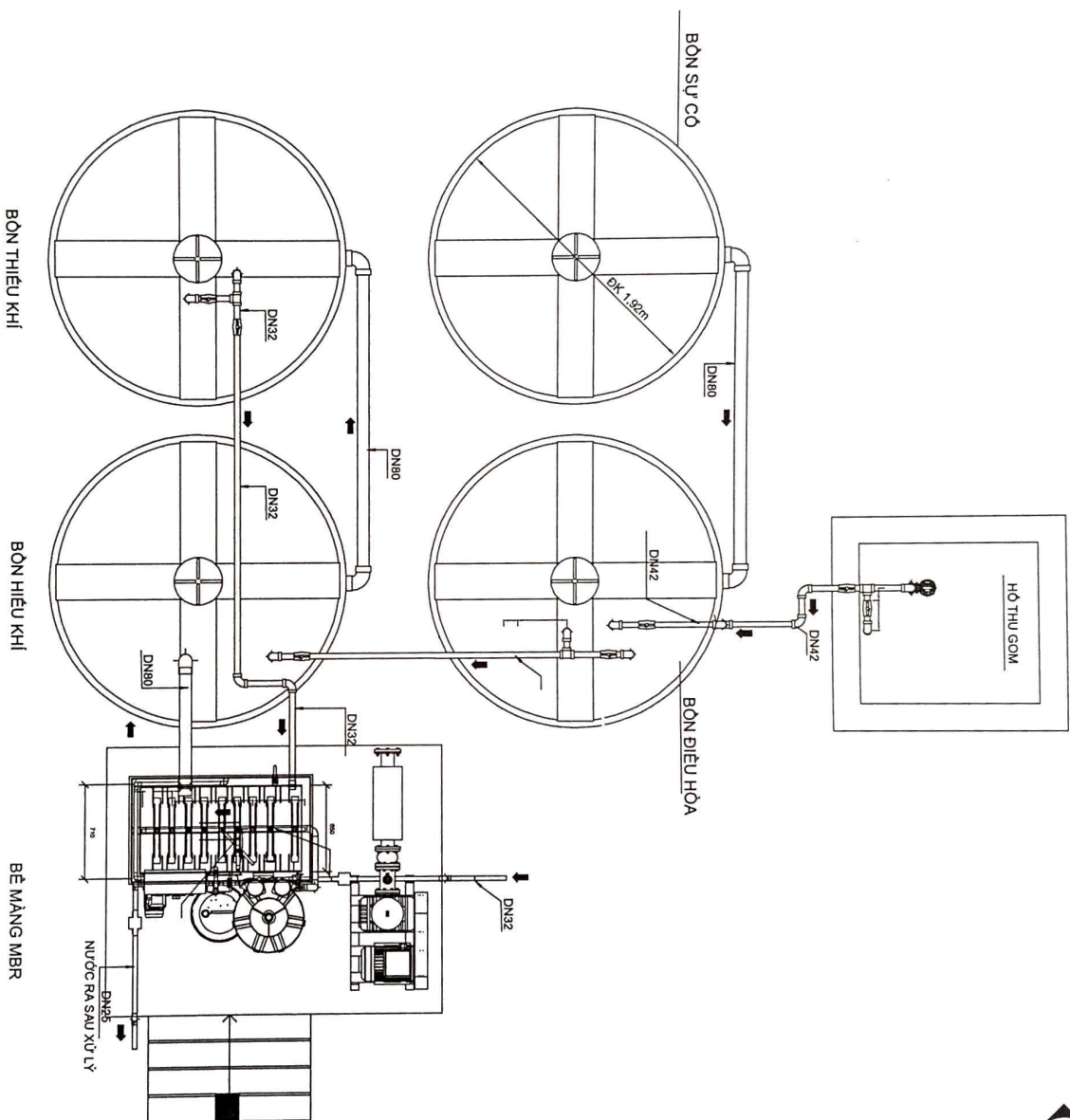

MẶT BẰNG DƯỜNG ỐNG NƯỚC THẢI

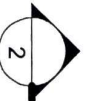

CHÚ Ý: NOTE MÀN HÌNH NƯỚC PHẢI ĐƯỢC CẤU THẠCH THEO THỰC TẾ VÀ CÔNG THỨC ĐƯỢC KẾ HOẠCH BẾP CÁN SÁO SỬA CHỮA THEO KẾ HOẠCH HỢP XỬ LÝ MỨC ĐỘ CHẤT LƯỢNG NƯỚC ĐẦU VÀO VÀ CÁC MÔ- ĐUN TRONG CÔNG TRÌNH SỬ DỤNG SỬ DỤNG THEO MỨC ĐỘ PHÁT HÀNH - ISSUED FOR THE KẾ HOẠCH BẾP CÁN SÁO SỬA CHỮA THE KẾ HOẠCH BẾP CÁN SÁO SỬA CHỮA	
ĐẦU TƯ <input type="checkbox"/> TRUCKER <input checked="" type="checkbox"/> DIGITAL DESIGN	NGÀY PHÁT HÀNH
CHỮ ĐÁU BƯ CẢNG HÀNG KHÔNG ĐÔNG HỒI - CHI NHÁNH TỈNH CÔNG TY HÀNG KHÔNG VIỆT NAM - CTCP	NGÀY PHÁT HÀNH
CHỮ ĐÁU BƯ CÔNG TY CỔ PHẦN MÔI TRƯỜNG HPT 00944946 M.S.D.P. TP. ĐÔNG HỒI - T. QUANG BÌNH	NGÀY PHÁT HÀNH
CHỦ BỊT K.S. Nguyễn Trung Thành	NGÀY PHÁT HÀNH
THẨM KẾ K.S. Ngô Phi Châu	NGÀY PHÁT HÀNH
THẨM KẾ K.S. Ngô Phi Châu	NGÀY PHÁT HÀNH
CÔNG TRÌNH CẢNG HÀNG KHÔNG ĐÔNG HỒI	NGÀY PHÁT HÀNH
HẠNG MỤC HỆ THỐNG XỬ LÝ NƯỚC THẢI CÔNG SUẤT 280M <sup>3</sup> /NGÀY BEM	NGÀY PHÁT HÀNH
DỰ ÁN XÃ LỘC BÌNH - TP. CÔNG NGHỆ QUẢNG BÌNH	NGÀY PHÁT HÀNH
TÊN BẢN VẼ MẶT BẰNG DƯỜNG ỐNG NƯỚC THẢI	NGÀY PHÁT HÀNH
TÊN DỰ ÁN BẢN VẼ HOÀN CÔNG	NGÀY PHÁT HÀNH
SỐ THẺ BẢN VẼ 5/18 A4	NGÀY PHÁT HÀNH



